

Päringuplank – fotoelektriliste moodulite paigaldamine katusele

Kontaktandmed

Ettevõtte: _____

Tänav, nr: _____

Sihtnumber/linn: _____

Riik: _____

Kontaktisik: _____

Telefon/faks: _____

E-post: _____

Projekti teave

Projekti nimi: _____

Tänav, nr: _____

Sihtnumber/linn: _____

Riik: _____

Katuse kuju, mõõdud ja suund

Viilkatus

tavaline ühepoolne kelpkatus

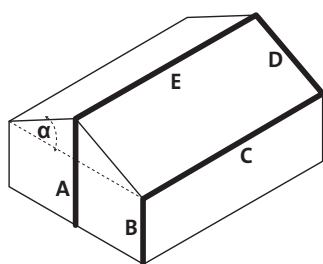

A.) kõrgus katuseharjani [m] _____

B.) kõrgus räästani [m] _____

C.) räästa pikkus [m] _____

D.) viilu pikkus [m] _____

E.) katuseharja pikkus [m] _____

α.) kalle [°] _____

lamekatus

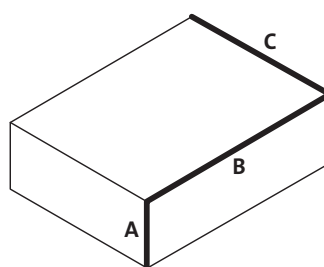

A.) hoone kõrgus [m] _____

B.) hoone pikkus [m] _____

C.) hoone sügavus [m] _____

D.) pööning jah kõrgus [mm] _____ ei

E.) ballast jah ei

F.) ühendus alusstruktuuriga jah ei

Katuse suund (asimuut)

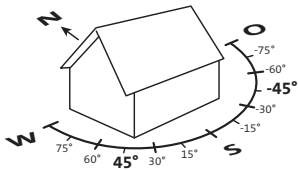

Suund (°) _____

Katuse struktuur ja koostis

sarikad

roovitis

puit teras betoon katuseisolatsioon Muu _____

Tootja: _____

Tüüp/klassifikatsioon: _____

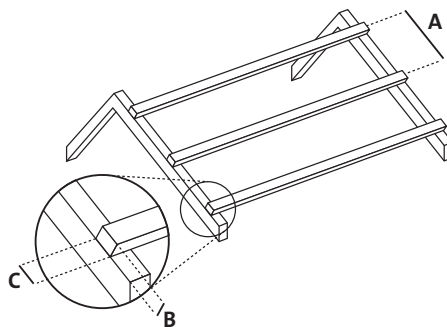
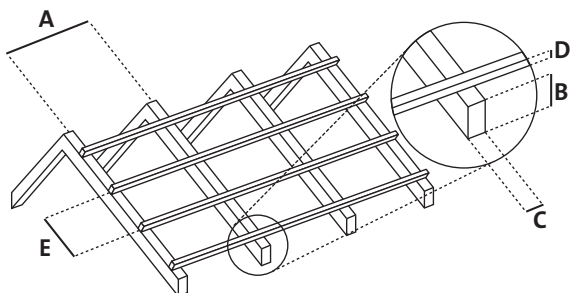

A.) roovitise vahekaugus [mm] _____

A.) sarikate vahekaugus [mm] _____

B.) sarikate kõrgus [mm] _____

B.) roovitise kõrgus [mm] _____

C.) sarikate laius [mm] _____

C.) roovitise laius [mm] _____

D.) liistu kõrgus [mm] _____

E.) katte laius [mm] _____

Katusekate

katusekivid

bituumen kile/plast püstvalts (vajab andmelehte)

muu _____

Tootja: _____

Tüüp/klassifikatsioon: _____

trapetsplekk isolatsioonkihiga isolatsioonkihita

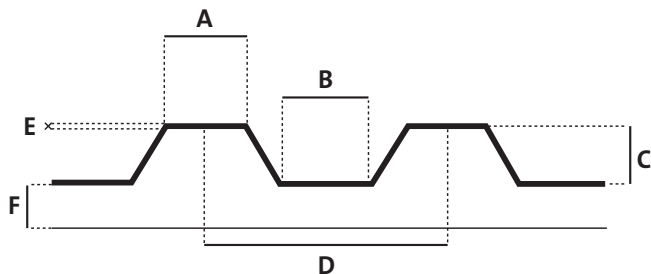

A.) [mm] _____ D.) [mm] _____
 B.) [mm] _____ E.) pleki paksus [mm] _____
 C.) [mm] _____ F.) isolatsioonkiht [mm] _____

materjal: teras alumiinium

Tootja: _____

Tüüp/klassifikatsioon: _____

laineplekk kiudtsement

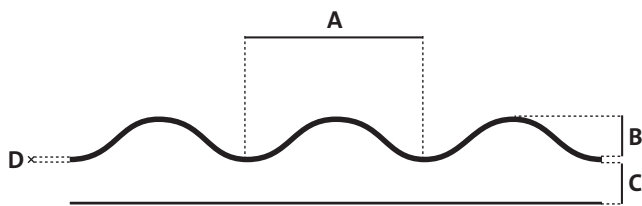

A.) [mm] _____ C.) isolatsioon [mm] _____
 B.) kõrgus [mm] _____ D.) paksus [mm] _____

Tootja: _____

Tüüp/klassifikatsioon: _____

Fotoelektriline moodul

Tootja: _____

Tüüp/klassifikatsioon: _____

raamitud

lamineeritud

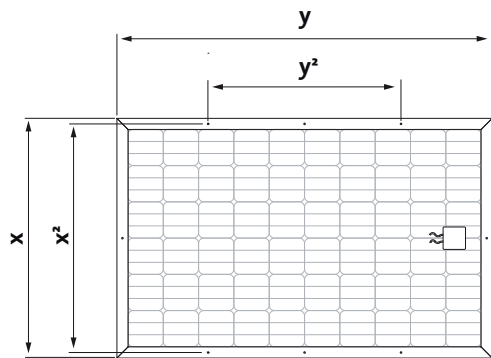

pikkus (y) [mm] _____

laius (x) [mm] _____

aukude vahekaugused (y^2) [mm] _____

aukude vahekaugused (x^2) [mm] _____

paksus [mm] _____

Moodulite plokk

vertikaalne horisontaalne

Ridade arv _____

Tulpade arv _____

Moodulite paigaldus

täispinnaline osaline

Takistused

jah (lisada joonised) ei

Varjavad objektid

jah (lisada joonised) ei

Vastame teie tehnikaalastele küsimustele

Teie Renusol tehnoloogiateenus

SigmaSystems OÜ
 info@sigmasystems.ee
 telefon 684 3900
 www.sigmasystems.ee

